

**UPUTSTVO ZA  
UPOTREBU I ODRŽAVANJE  
I GARANTNI LIST  
KLIMA UREĐAJI "MDV"  
Parapetnog tipa**



**MDV**

Deklaracija  
Proizvođač:

Guangdong Midea Air-Conditioning Equipment CO., Ltd  
NO. 22 Lingang Road, Beijiao Town,  
Foshan City, Guangdong, P.R. China

Zemlja porekla:  
Zemlja uvoza:  
Uvoznik:

Kina  
Kina  
P.V.F. Traders d.o.o.  
Simanovci, Svetogorska 9 , 022/ 2391-534, 2391-548,  
022/ 2391-536, 2391-545, 2391-551,

# GARANTNI LIST

Pet godina uslovne garancije (2 godine + 3 godine). Garancija važi na teritoriji Republike Srbije.

Garancija se izdaje pod sledećim uslovima:

a) da je montaža proizvoda i puštanje u pogon urađena od strane stručnog lica (potrebno je prilikom reklamacije dostaviti račun kao dokaz).  
b) da neispravnost nije nastala usled strujnog udara, mehaničkim oštećenjem, nepažljivim rukovanjem, ili nepridržavanjem uputstva za upotrebu i održavanje;

c) uz prilažanje prilikom reklamacije uredno popunjenog, overenog i neispravljenog garantnog lista, kao i računa prodavca uredno popunjenog neispravljenog kao dokaz kupovine proizvoda;

d) ukoliko ovlašćeni servis potvrdi da neispravnost proizvoda nije prouzrokovana nestručnom montažom ili rukovanjem.

Dvogodišnju garanciju, moguće je produžiti godišnjim servisom za jednu godinu, a sveukupno maksimalno do tri godine, pod uslovom da ovlašćeni serviser, u dogovoru sa krajnjim korisnikom, izvrši godišnji servis klima uređaja, i to najranije šezdeset dana pre isteka važeće garancije, a najkasnije na dan isteka važeće garancije.

Cenu godišnjeg servisa ovlašćeni serviser dogovara sa krajnjim korisnikom. Ovlašćeni serviser je u obavezi da u garantnom listu uredno popuni sve podatke o produženju garancije. U suprotnom, za servisiranje klima uređaja će važiti postupak servisiranja u vangarantnom roku, o čemu ovlašćeni serviser mora obavestiti korisnika.

**NAPOMENA:**

Uz kupljeni proizvod prilažemo uputstvo za upotrebu i održavanje na srpskom jeziku. Preporučujemo ovlašćeni servis za sve konsultacije pre montaže i puštanja u rad proizvoda. Servis i rezervni delovi su obezbeđeni u garantnom i vangarantnom roku. Rok obezbeđenja rezervnih delova u garantnom i vangarantnom roku je 7 god.

Garancija ne isključuje niti utiče na prava potrošača koja proizilaze iz zakonske odgovornosti prodavca za nesaobraznost robe ugovorom.

**IZVOD IZ ODREDBA O SAOBRAZNOSTI IZ ZAKONA O ZAŠTITI POTROŠAČA**

Ako isporučena roba nije saobrazna ugovoru, potrošač koji je obavestio prodavca o nesaobraznosti, ima pravo da zahteva od prodavca da otkloni nesaobraznost, bez naknade, opravkom ili zamenom, odnosno da zahteva odgovarajuće umanjeње cene ili da raskine ugovor u pogledu te robe (ova prava ne utiču na pravo potrošača da zahteva od prodavca naknadu štete koja potiče o nesaobraznosti robe, u skladu sa opštim pravilima o odgovornosti za štetu).

Potrošač, ima pravo da bira da nesaobraznost robe trgovac otkloni opravkom ili zamenom. Ako otklanjanje nesaobraznosti opravkom ili zamenom nije moguće, potrošač ima pravo da zahteva odgovarajuće umanjeње cene ili raskida ugovor ako:

- 1) nesaobraznost ne može da se otkloni opravkom ili zamenom uopšte niti u primerenom roku;
- 2) ne može da ostvari pravo na opravku ili zamenu, odnosno ako prodavac nije izvršio opravku ili zamenu u primerenom roku;
- 3) opravka ili zamena ne može da se sprovede bez značajnijih nepogodnosti za potrošača zbog prirode robe i njene namene;
- 4) otklanjanje nesaobraznosti opravkom ili zamenom predstavlja nesrazmerno opterećenje za prodavca.

Potrošač ima pravo da zahteva zamenu, odgovarajuće umanjeње cene ili da raskine ugovor zbog istog ili drugog nedostatka saobraznosti koji se posle prve opravke pojavi, a ponovna opravka je moguća samo uz izričitu saglasnost potrošača.

Uzimajući u obzir prirodu robe i svrhu zbog koje je potrošač nabavio, opravka ili zamena mora se izvršiti u primerenom roku bez značajnih neugodnosti za potrošača i uz njegovu saglasnost. Ako se saobraznost pojavi u roku od šest meseci od dana prelaska rizika na potrošača, potrošač ima pravo da bira između zahteva da se nesaobraznost otkloni zamenom, odgovarajućim umanjeњem cene ili da izjavi da raskida ugovor. Ako se nesaobraznost pojavi u roku od šest meseci od dana prelaska rizika na potrošača, otklanjanje nesaobraznosti moguće je opravkom uz izričitu saglasnost potrošača. Sve troškove koji su neophodni da bi se roba saobrazila ugovoru, a naročito troškove rada, materijala, preuzimanja i isporuke, snosi prodavac. Potrošač ne može da raskine ugovor ako je nesaobraznost robe neznatna.

NAZIV I ADRESA DAVAOCA GARANCIJE: "P.V.F. TRADERS" DOO SIMANOVCI, SVETOGORSKA 9

**Broj i datum fakture uvoznika:** \_\_\_\_\_

**Broj i datum fiskalnog računa uvoznika:** \_\_\_\_\_

**Podaci koji identifikuju robu: (tip i serijski broj uređaja)** \_\_\_\_\_

**Pečat i potpis uvoznika:** \_\_\_\_\_

**Naziv i adresa prodavca:** \_\_\_\_\_

**Broj i datum fiskalnog računa prodavca:** \_\_\_\_\_

**Datum predaje robe potrošaču:** \_\_\_\_\_

**Pečat i potpis prodavca:** \_\_\_\_\_

# UPUTSTVO ZA KORISNIKA





Pažljivo pročitatite "Uputstvo za upotrebu" kako biste pravilno koristili vaš klima uređaj.

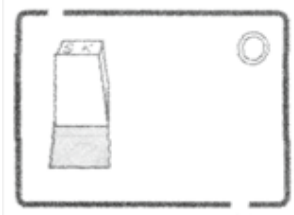
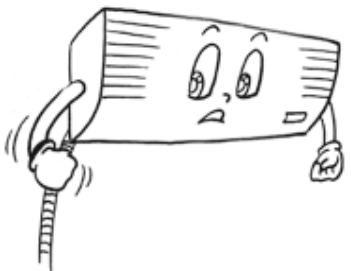
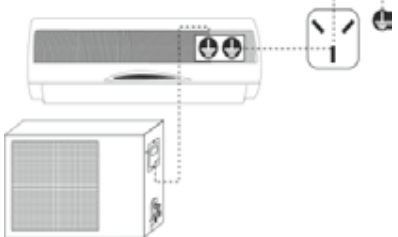



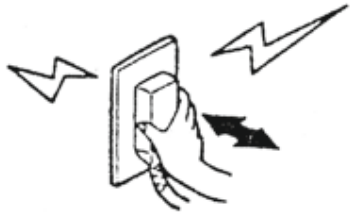



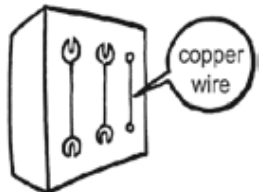



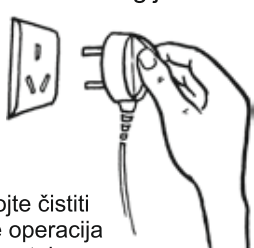

## UPUTSTVO ZA MONTAŽU

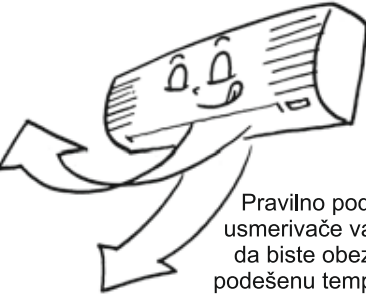
\* Pre upotrebe proverite da li ste za ugradnju uređaja obezbedili profesionalni servis ili stručno lice.

<p>1. Uređaj se ne sme montirati na mestu gde može doći do isticanja zapaljivog gasa. U slučaju da se gas nađe u blizini uređaja, može doći do pojave požara usled koncentracije zapaljivih supstanci.</p> 	<p>Proverite da li je gromobran instaliran.</p>  <p>Odsustvo gromobrana može izazvati strujni udar ili neko drugo oštećenje.</p>
<p>Nakon povezivanja unutrašnje i spoljašnje jedinice proverite da li je veza čvrsta tako što ćete lagano povući kabal.</p>  <p>Slaba povezanost može dovesti do uzrokovanja požara.</p>	<p>Proverite da li je klima uređaj pravilno uzemljen. Kabal od uzemljenja na klima uređaju bi trebalo da bude čvrsto povezan sa osnovom izvora energije. Nestručno uzemljenje može izazvati električni udar ili druga oštećenja.</p> 

## UPUTSTVO ZA RUKOVANJE

<p>Nikad ne isključujte klima uređaj povlačenjem utikača iz utičnice. Ovaj način isključivanja može uzrokovati elektro šok ili pojavu požara.</p> 	<p>Ne uključujte uređaj u zajedničke utičnice sa ostalim elektro uređajima. Upotreba produžnog kabla za dovod električne energije je najstrože zabranjena. Ovakva primena može uzrokovati elektro šok, pregrevanje, pojavu požara ili druge posledice.</p> 	<p>Ne potežite i ne oštećujte kabal za dovod električne energije. Ovo može uzrokovati elektro šok, pregrevanje, pojavu požara i dr. Ukoliko je kabal za dovod električne energije oštećen ili je potrebno izvršiti njegovu zamenu iz nekog drugog razloga, molimo vas pobrinite se da obezbedite stručno lice koje će izvršiti zamenu.</p> 
<p>Ne uključujte utikač mokrim rukama. Ovo može uzrokovati elektro šok.</p> 	<p>Pre uključivanja utičnice, proverite da u utičnici nema prašine i da je pravilno postavljena. Ukoliko ima prašine na utikaču ili u utičnici, ili ukoliko utikač nije na pravilnom mestu, može doći do pojave požara.</p> 	<p>Ne koristite osigurač nedovoljne snage li neke druge metalne žice u tu svrhu. Upotreba metalnih ili bakarnih žica za osigurače može uzrokovati nepoželjne posledice požara.</p> 

<p>Pokušajte da izbegnete prodor sunčeve svetlosti i toplog vazduha otvaranjem prostorije.</p>  <p>Tokom rada operacije za hlađenje, trebalo bi koristiti zastore ili roletne kako bi se zatamnila sunčeva svetlost</p>	<p>Pokušajte da smanjite koncentraciju toplote tokom operacije hlađenja.</p>  <p>Izmestite toplote izvan prostorije.</p>	<p>Ne koristite tehničke uređaje koji proizvode toplotu u prostoriji gde se koristi klima uređaj.</p>  <p>To može dovesti do nekompletnog rada datih uređaja.</p>
<p>Ne postavljajte zapaljive sprejeve u blizini uređaja i ne prskajte direktno u pravcu klima uređaja.</p>  <p>Može doći do požara.</p>	<p>Ukoliko je neophodno koristiti klima uređaj u istoj prostoriji sa drugim uređajima koji proizvode toplotu povremeno provetrite prostoriju.</p>  <p>Nedostatak ventilacije može dovesti do gubitka kiseonika ili uzrokovati neke druge posledice.</p>	<p>Pre čišćenja klima uređaja, molimo vas isključite uređaj iz izvora električne energije.</p>  <p>Nikada nemojte čistiti uređaj kada je operacija izduvavanja u toku.</p>
<p>Nemojte ubacivati oštre predmete ili cevčice u ventilator. Ukoliko je operacija izduvavanja u toku, ubacivanje predmeta može uzrokovati nezgodu.</p> 	<p>Pravilno podesite klima uređaj.</p>  <p>Pravilno podesite usmerivače vazduha da biste obezbedili podešenu temperaturu u prostoriji.</p>	<p>Ne izlažite se predugo direktnom strujanju vazduha.</p>  <p>Može doći do lošeg uticaja na vaše zdravlje.</p>
<p>Ne čistite klima uređaj vodom.</p>  <p>Može izazvati elektro šok.</p>	<p>Ne kačite se i ne stavljajte predmete na klima uređaj.</p>  <p>Može doći do padanja klima uređaja što može dovesti do nezgoda ili povreda.</p>	<p>Pažljivo proverite noseću konstrukciju</p>  <p>U slučaju da dođe do oštećenja treba odmah izvršiti popravku kao bi se sprečilo padanje uređaja, što bi moglo dovesti do pojave povreda ljudi ili drugih posledica.</p>
<p>Nemojte stajati ili postavljati druge predmete na spoljnu jedinicu klima uređaja.</p>  <p>Pad jedinice ili objekta može uzrokovati povrede ljudi ili druge posledice.</p>	<p>Nemojte koristiti sledeće supstance:</p>  <p>Vrelu vodu (preko 40°C). Upotreba vrole vode može deformisati klima uređaj ili izbledeti boju uređaja. Benzin, sredstva za poliranje, gas, lak i sl. Ove supstance mogu oštetiti klima uređaj.</p>	<p>Isključite klima uređaj iz električnog napajanja u slučaju kada se nekoristi duži vremenski period.</p>  <p>Pre isključivanja utikača iz utičnice, isključite sve funkcije aparata.</p>

## UPUTSTVO ZA PREMEŠTANJE I POPRAVKU UREĐAJA

- \* U slučaju da je potrebno izvršiti premeštanje ili popravku uređaja obavezno kontaktirajte stručno lice ili ovlašćeni servis
- \* U slučaju bilo kakvog kvara, isključite uređaj iz električnog napajanja i obavezno pozovite ovlašćeni servis.

# NAZIVI POJEDINAČNIH DELOVA I FUNKCIJE

PARAPETNA JEDINICA

## UNUTRAŠNJA JEDINICA

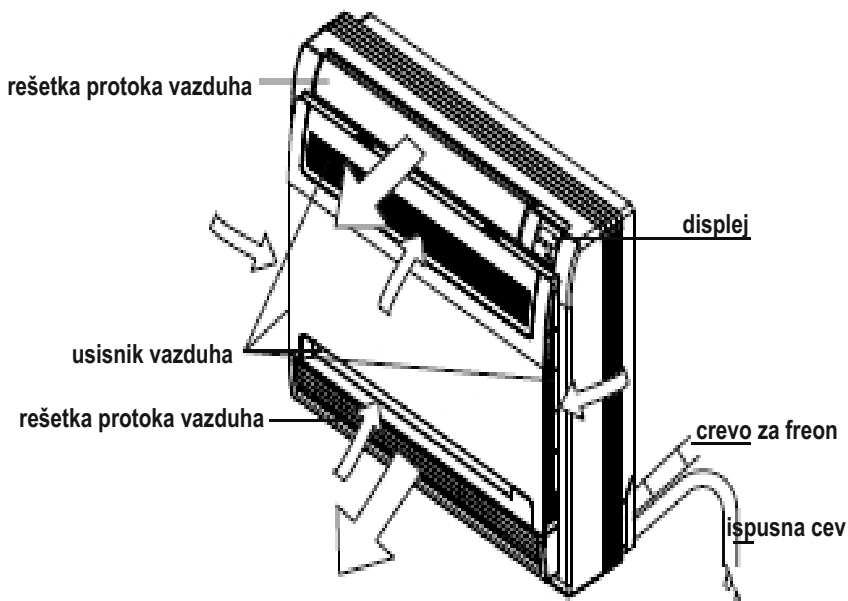

### DISPLEJ

(A)

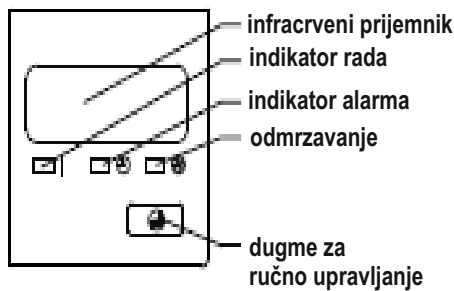

(B)

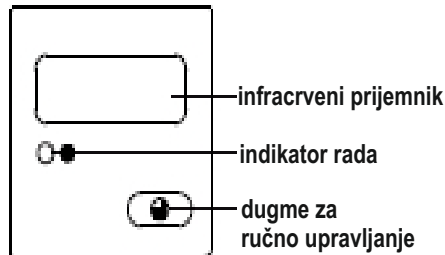

## SPOLJAŠNJA JEDINICA

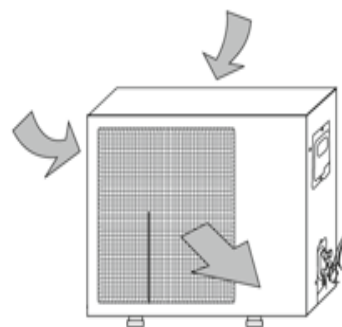

### OTVARANJE

Lagano pritisnite obe strane unutrašnje rešetke na krajevima i povucite dok ne osetite otpor.

### ZATVARANJE

Pritisnite na dole unutrašnju rešetku za vazduh i pritisnite obe strane rešetke na krajevima.

**Napomena:** Ne otvarajte rešetku pod uglom preko 60 stepeni. Ne pristupati uređaju isuviše snažno.

## PROCEDURA PODEŠAVANJA PRAVCA PROTOKA VAZDUHA



### Ručno ljuljanje

pritisnite pravac vazduha da fiksirate rešetku pod željenim uglom. Rešetka će se ljuljati pod različitim uglom, svakim pritiskom na dugme.

Pri hlađenju  
podesite poklopac prema dole.

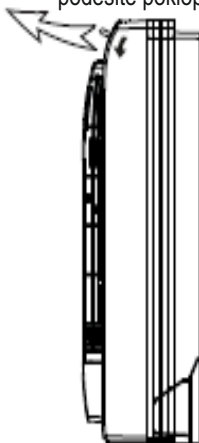

Pri grejanju  
podesite poklopac vertikalno.

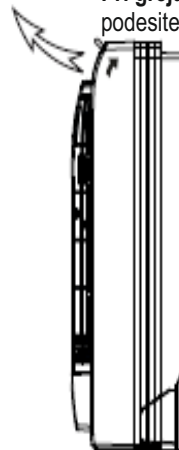

### Podesite pravac vazduha levo i desno

držite dugme i pomerite poklopac, naćićete dugme sa leve i desne bočne oštrice.

# OPERACIJE DALJINSKOG UPRAVLJAČA

RG10A2(D2S)/BGEFU1  
RG10A10(D2S)/BGEF  
RG10A(D2S)/BGEF i RG10A(D2S)BGEFU1  
RG10A2(D2S)/BGCEFU1 i RG10A2(D2S)BGCEF

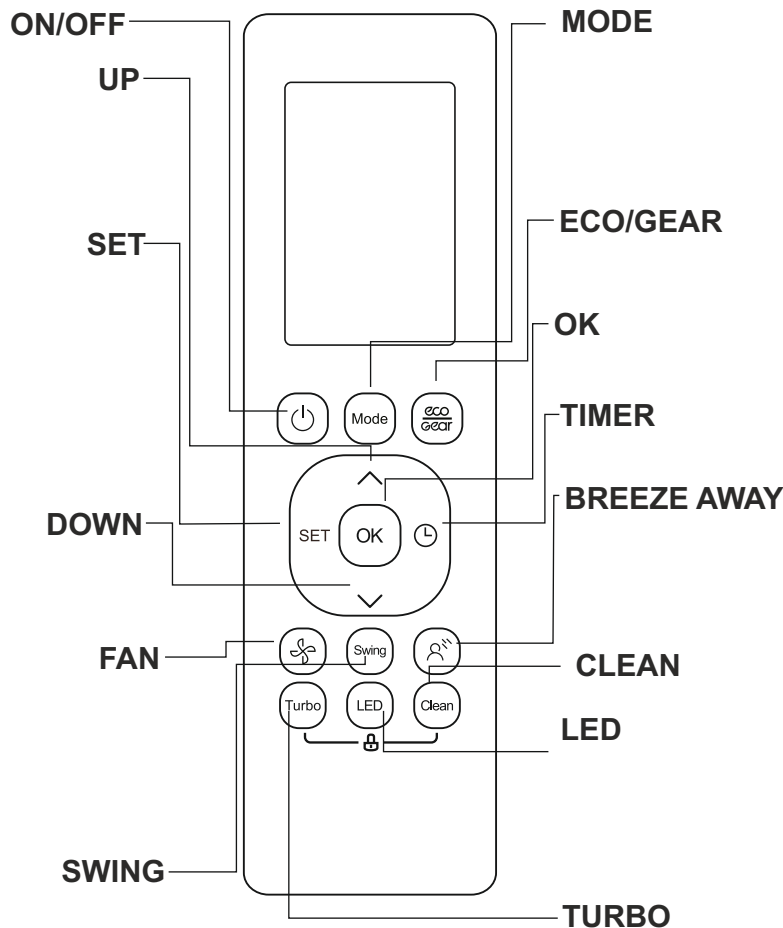

1. **ON/OFF**- dugme za uključivanje/isključivanje uređaja
2. **MODE**- dugme za izbor željenog načina rada: AUTO, COOL, DRY, HEAT, FAN
3. **FAN**- dugme za podešavanje brzine ventilatora  
Pritisnuti taster duže od 2 sekunde za aktiviranje/deaktiviranje funkcije
4. **ECO/GEAR** - dugme za podešavanje programa čuvanja energije
5. **UP and DOWN**- dugme za povećanje/smanjivanje temperature
6. **TURBO**- dugme za rad na maksimalnoj snazi (maksimalna brzina ventilatora)
7. **CLEAN**- dugme za podešavanje samočišćenja
8. **BREEZE AWAY**- ovaj program izbegava direktno izduvavanje vazduha
9. **SET**- dugme za pomeranje radne funkcije na sledeći način  
Fresh - Sleep - Follow me - Ap mode - Follow me  
Izabrani simbol će se pojaviti na displeju pritisnite taster OK da bi ste potvrdili
10. **TIMER** - podešavanje timera za paljenje/gašenje jedinice
11. **OK** - dugme za potvrdu odabrane funkcije
12. **SWING**- dugme za pokretanje ili zaustavljanje krilaca
13. **LED**- dugme za uključivanje/isključivanje displeja

Napomena:

Po svakom pritisku tastera na daljinskom upravljaču uperenom u pravcu klima uređaja, čuće se potvrdni signal da je signal dobro primljen.

# OPERACIJE DALJINSKOG UPRAVLJAČA

RG10A1(D2S)/BGEF

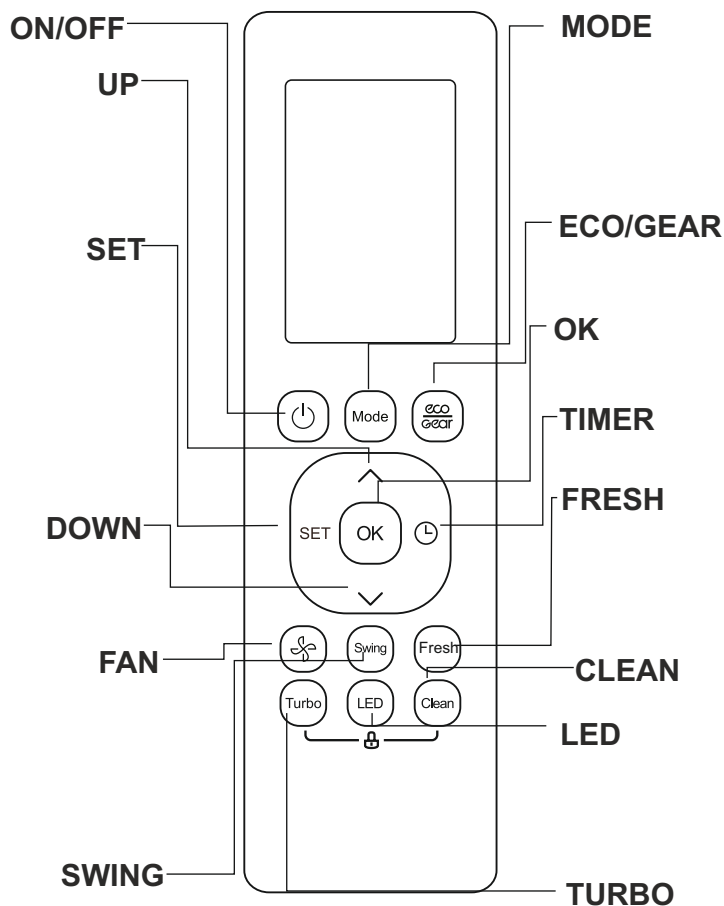

1. **ON/OFF**- dugme za uključivanje/isključivanje uređaja
2. **MODE**- dugme za izbor željenog načina rada: AUTO, COOL, DRY, HEAT, FAN
3. **FAN**- dugme za podešavanje brzine ventilatora  
Pritisnuti taster duže od 2 sekunde za aktiviranje/deaktiviranje funkcije
4. **FRESH**- dugme za podešavanje jonizatora - svež režim rada
5. **UP and DOWN**- dugme za povećanje/smanjivanje temperature
6. **TURBO**- dugme za rad na maksimalnoj snazi (maksimalna brzina ventilatora)
7. **CLEAN**- dugme za podešavanje samočišćenja
8. **ECO/GEAR**- dugme za podešavanje programa čuvanja energije
9. **SET**- dugme za pomerenje radne funkcije na sledeći način  
Fresh - Sleep - Follow me - Ap mode - Follow me  
Izabrani simbol će se pojaviti na displeju pritisnite taster OK da bi ste potvrdili
10. **TIMER** - podešavanje timera za paljenje/gašenje jedinice
11. **OK** - dugme za potvrdu odabrane funkcije
12. **SWING**- dugme za pokretanje ili zaustavljanje krilaca
13. **LED**- dugme za uključivanje/isključivanje displeja

Napomena:

Po svakom pritisku tastera na daljinskom upravljaču uperenom u pravcu klima uređaja, čuće se potvrdni signal da je signal dobro primljen.

# OPERACIJE DALJINSKOG UPRAVLJAČA

RG10B(D2)/BGEF  
RG10B10(D2)/BGEF  
RG10B2(D2)/BGCEF

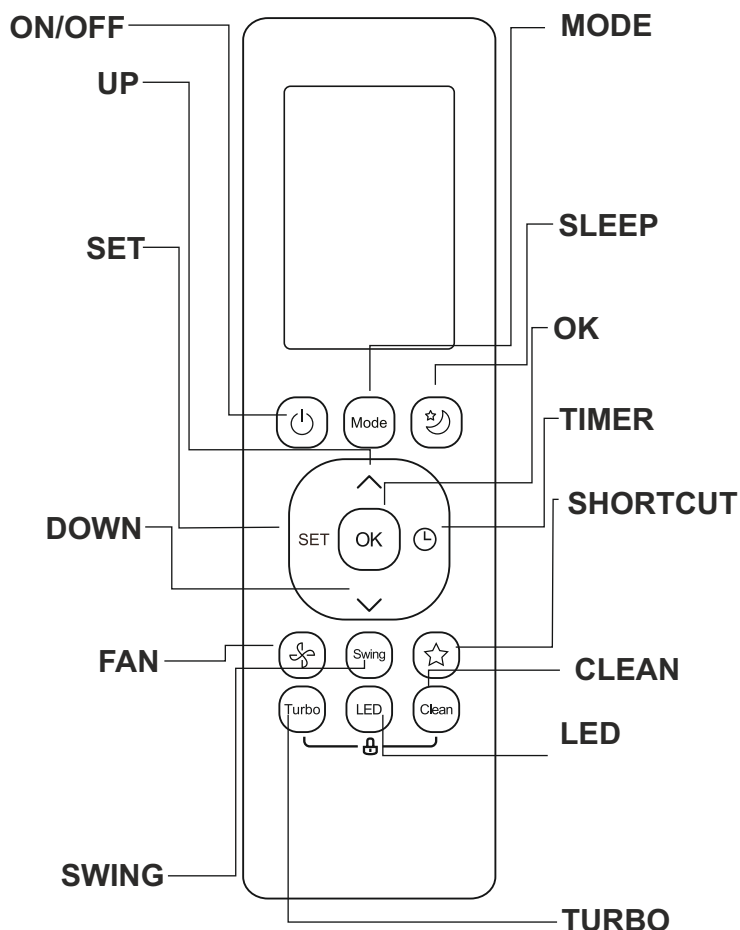

1. **ON/OFF**- dugme za uključivanje/isključivanje uređaja
2. **MODE**- dugme za izbor željenog načina rada: AUTO, COOL, DRY, HEAT, FAN
3. **FAN**- dugme za podešavanje brzine ventilatora  
Pritisnuti taster duže od 2 sekunde za aktiviranje/deaktiviranje funkcije
4. **SLEEP** - podešavanje tajmera na temperaturu pogodnu za spavanje
5. **UP and DOWN**- dugme za povećanje/smanjivanje temperature
6. **TURBO**- dugme za rad na maksimalnoj snazi (maksimalna brzina ventilatora)
7. **CLEAN**- dugme za podešavanje samočišćenja
8. **SHORTCUT**- dugme za vraćanje trenutnih podešavanja
9. **SET**- dugme za pomeranje radne funkcije na sledeći način  
Fresh - Sleep - Follow me - Ap mode - Follow me  
Izabrani simbol će se pojaviti na displeju pritisnite taster OK da bi ste potvrdili
10. **TIMER** - podešavanje timera za paljenje/gašenje jedinice
11. **OK** - dugme za potvrdu odabrane funkcije
12. **SWING**- dugme za pokretanje ili zaustavljanje krilaca
13. **LED**- dugme za uključivanje/isključivanje displeja

Napomena:

Po svakom pritisku tastera na daljinskom upravljaču uperenom u pravcu klima uređaja, čuće se potvrdni signal da je signal dobro primljen.



# OPERACIJE DALJINSKOG UPRAVLJAČA

## RG10B1(D2)/BGEF

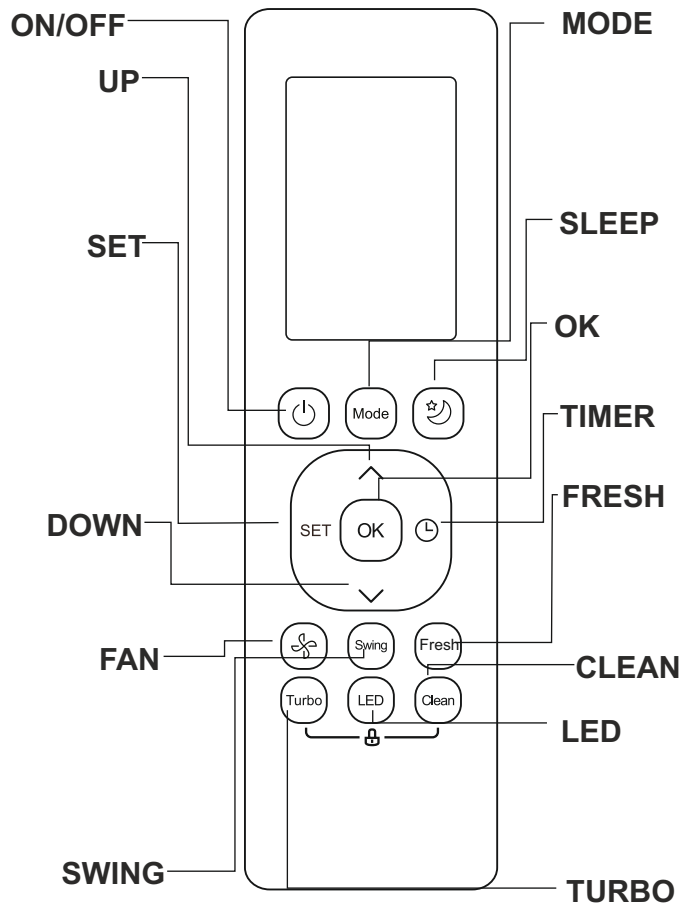

1. **ON/OFF**- dugme za uključivanje/isključivanje uređaja
2. **MODE**- dugme za izbor željenog načina rada: AUTO, COOL, DRY, HEAT, FAN
3. **FAN**- dugme za podešavanje brzine ventilatora  
Pritisnuti taster duže od 2 sekunde za aktiviranje/deaktiviranje funkcije
4. **FRESH**- dugme za podešavanje jonizatora - svež režim rada
5. **UP and DOWN**- dugme za povećanje/smanjivanje temperature
6. **TURBO**- dugme za rad na maksimalnoj snazi (maksimalna brzina ventilatora)
7. **CLEAN**- dugme za podešavanje samočišćenja
8. **SLEEP**- podešavanje tajmera na temperaturu pogodnu za spavanje
9. **SET**- dugme za pomeranje radne funkcije na sledeći način  
Fresh - Sleep - Follow me - Ap mode - Follow me  
Izabrani simbol će se pojaviti na displeju pritisnite taster OK da bi ste potvrdili
10. **TIMER** - podešavanje timera za paljenje/gašenje jedinice
11. **OK** - dugme za potvrdu odabrane funkcije
12. **SWING**- dugme za pokretanje ili zaustavljanje krilaca
13. **LED**- dugme za uključivanje/isključivanje displeja

Napomena:

Po svakom pritisku tastera na daljinskom upravljaču uperenom u pravcu klima uređaja, čuće se potvrdni signal da je signal dobro primljen.

# INDIKATORI NA DISPLEJU

## Indikator prenosa

Svetli kada daljinski šalje signal ka unutrašnjoj jedinici



Uključen **TIMER ON**



Uključen **TIMER OFF**

**Silence režim**

## Brzine ventilatora

Indikacije brzina ventilatora:

Silence		1% *
		2%-20% *
LOW		21%-40% *
MED		41%-60% *
HIGH		61%-80% *
		81%-100% *
AUTO		<u>AUTO</u>



Fresh režim



Active clean režim



Fresh režim



Sleep režim



Follow me režim



Prenos podataka



Baterija

## Indikatori na displeju



**ECO režim**

**GEAR režim**

**LOCK ekrana**

Aktivirano zaključavanje ekrana

## Temperatura/Timer/Ventilator

Pokazuje podešenu temperaturu ili temperaturu prostorije ili podešavanje pod postavkom **TIMER**

- Sobna temperatura:  
16-30°C/62-86°F  
(20-28°C)

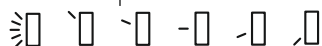
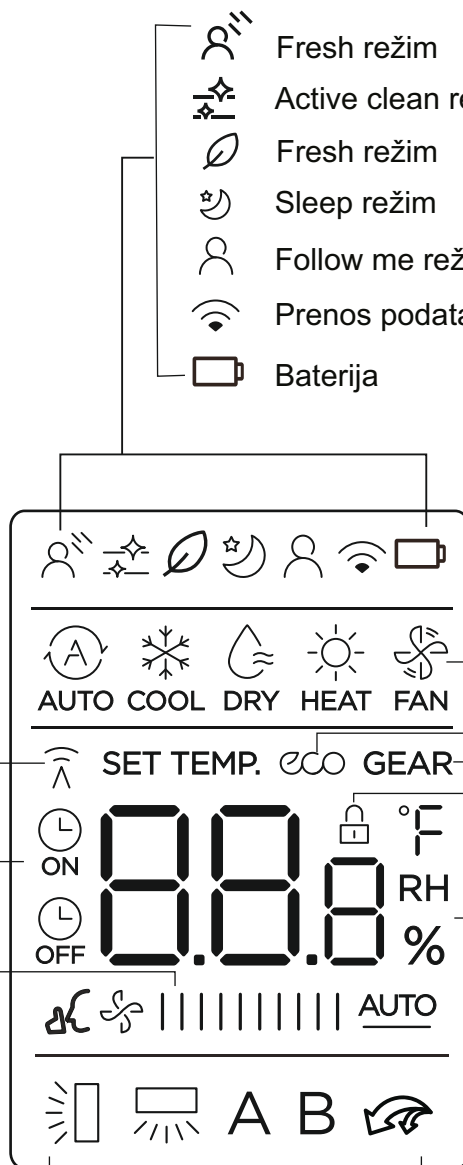

**Horizontalna krilca**  
swing display



**Vertikalna krilca auto**  
swing display



**TURBO mode**



**A** Nije dostupno



**B** za ovu jedinicu

# KORIŠĆENJE OSNOVNIH FUNKCIJA

## AUTO režim

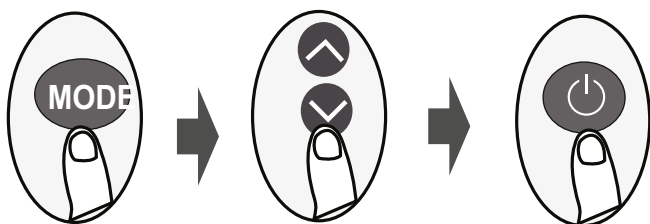

Pritisnite MODE taster. Izaberite AUTO.

UP/DOWN dugme služi da podesite temperaturu. Temperature se mogu podesiti u opsegu 17 C do 30 C.

Pritisnite ON/OFF da uključite uređaj.

**NAPOMENA:** u AUTO režimu, brzina ventilatora ne može biti podešena.

## COOL or HEAT režim

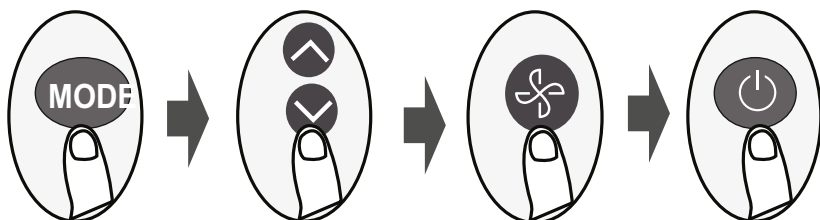

Pritisnite MODE taster i izaberite režim rada COOL/HEAT

Pritisnite taster UP/DOWN da podesite temperaturu u opsegu 17 C do 30 C.

Pritisnite taster FAN da izaberete željenu brzinu ventilatora na 4 načina - automatski, slabo, srednje jako, jako.

Pritisnite taster ON/OFF da uključite uređaj.

## DRY režim

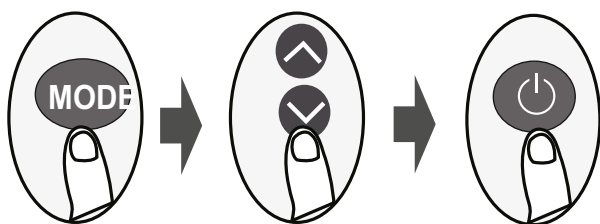

Pritisnite MODE taster. Izaberite DRY

Pritisnite taster UP/DOWN da podesite temperaturu u opsegu

Pritisnite ON/OFF taster da

**NAPOMENA:** ako je izabran režim DRY ne možete podesiti

## FAN režim

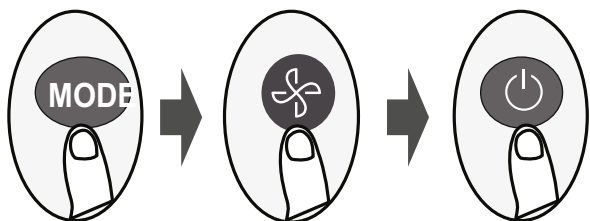

Pritisnite MODE taster i izaberite režim rada FAN

Pritisnite taster UP/DOWN da podesite temperaturu u opsegu 17 C do 30 C.

Pritisnite taster FAN da izaberete željenu brzinu ventilatora na 4 načina - automatski, slabo, srednje jako, jako.

Pritisnite taster ON/OFF da uključite uređaj.

**NAPOMENA:** Ako je izabran režim FAN, ne možete podesiti temperaturu.

# KORIŠĆENJE DODATNIH FUNKCIJA

## ON - TIMER OPERATIVNI PROCES

Sobna temperatura je približna optimalnoj temperaturi u trenutku podešavanja vremena. Operacija počinje 5 do 60 minuta pre podešenog vremena.

### TIMER ON podešavanje



Pritisnite TIMER ON dugme da biste podesili vreme automatskog uključivanja uređaja. Daljinski upravljač pokazuje poslednje automatski podešeno vreme i signal "h" će biti prikazan na LCD displeju. Sada je spremno za resetovanje automatskog vremena za uključivanje.

Pritisnite ponovo TIMER ON dugme da podesite željeno vreme automatskog

Nakon 1 sekunde signal "h" će nestati i podešena temperatura će se ponovo pojaviti na ekranu.

### TIMER OFF podešavanje

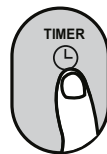

Pritisnite TIMER OFF dugme da biste podesili vreme automatskog isključivanja uređaja. Daljinski upravljač pokazuje poslednje automatski podešeno vreme i signal "h" će biti prikazan na LCD displeju. Sada je spremno za resetovanje automatskog vremena za isključivanje.

Pritisnite ponovo TIMER OFF dugme da podesite željeno vreme automatskog isključivanja.

Nakon 1 sekunde signal "h" će nestati i podešena temperatura će se ponovo pojaviti na ekranu.

## FAN FUNKCIJA

Pritisnite Swing dugme

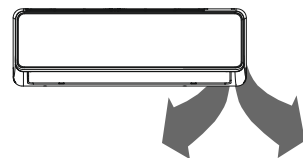
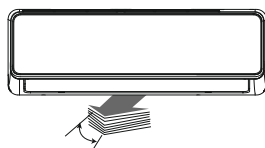

Horizontalno krilce automatski će se okretati gore-dole pritiskom na dugme Swing. Pritisnite ponovo da zaustavite

Držite pritisnuto ovo dugme duže od 2 sekunde, aktivirana je funkcija vertikalnog pomeranja krilca

## LED DISPLAY

Pritisnite LED dugme

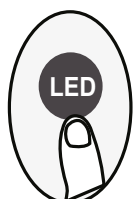

Pritisnite LED dugme da uključite i ugasite displej na unutrašnjoj jedinici

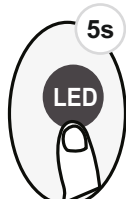

Pritisnite ovo dugme duže od 5 sekundi

Držite pritisnuto dugme 5 sec, i na ekranu će se prikazati trenutna sobna temperatura. Držite pritisnuto dugme 5 sec, i na ekranu će se prikazati setovanje željene temperature

## ECO/GEAR FUNKCIJA

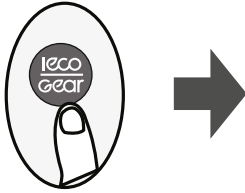

Pritisnite ECO dugme da bi ste započeli mod čuvanja energije

Napomena Ova funkcija je moguća samo u COOL modu

Nakon pritiska ECO dugmeta, tokom COOL moda, daljinski će automatski podesiti temperaturu na 24 °C, a brzinu ventilatora na AUTO da bi sačuvao energiju.

Ukoliko pritisnete ECO dugme a temperatura je setovana na preko 24 °C, brzina ventilatora će biti prebačena na AUTO, a temperatura će ostati nepromenjena.

## SHORTCUT funkcija

Pritisnite SHORTCUT dugme

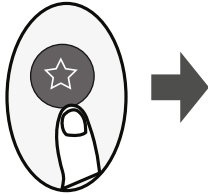

Pritisnite dugme Shortcut dok jedinica radi, i jedinica će se automatski vratiti na predhodno podešavanje, uključujući mod, podešenu temperaturu, brzinu ventilatora, kao i model spavanja ukoliko je bio aktiviran. Pritisnite dugme i držite 2 sec, i sistem će automatski vratiti na trenutni odabir podešavanja.

## SILENCE FUNKCIJA

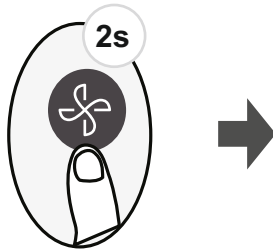

Držite pritisnuto dugme Ventilator duže od 2 sekunde da biste aktivirali / onemogućili funkciju Silence (neke jedinice). Zbog niskofrekventnog rada kompresora, to može rezultirati nedovoljnim kapacitetom hlađenja i grejanja. Pritisnite dugme ON / OFF, Mode, Sleep, Turbo ili Clean dok radite, poništava funkciju tišine.

## LOCK FUNKCIJA

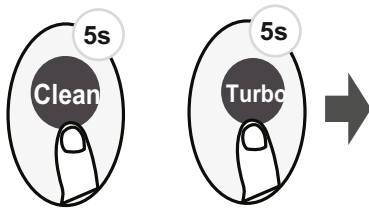

Pritisnite u isto vreme dugme Clean i dugme Turbo, i držite pritisnuto 5 sec da aktivirate funkciju zaključavanja. Da bi ste ponovo otključali ekran, pritisnite u isto vreme dugme Clean i dugme Turbo i držite 2 sec.

# POSTUPAK PRILIKOM POZIVA SERVIS CENTRA

Molimo Vas da proverite sledeće stavke pre zahteva za servisiranje od strane Vašeg servisera.

## \*Klima uređaj ne radi uopšte

Da li je utikač za napajanje priključen u izvor energije?



Da li je vreme podešeno u ON poziciju?



Da li je u pitanju kvar sa energetskim napajanjem ili da li je došlo do pregorevanja prekidača?



## \* Oslabljen rad procesa hlađenja ili grejanja.

Da li je sobna temperatura pravilno podešena?



pogodna temperatura

Da li su filteri čisti (Ne zapušeni)?



Da li su prozori i vrata otvoreni?

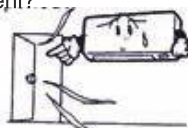

Ukoliko klima uređaj ne funkcioniše adekvatno čak i nakon provere navedenih stavki, ukoliko i dalje postoje sumnje i nakon konsultovanja stavki sa stranice 14 ili u slučaju da takva pojava kao što su ove dole prikazane, isključite uređaj iz izvora električne energije i kontaktirajte vašeg servisera.

## \* Oslabljen rad procesa hlađenja.

Da li je prostorija direktno izložena sunčevoj svetlosti?



Da li postoji toplotni izvor u prostoriji?



Da li je u prostoriji prisutno previše osoba?



## SLUČAJEVI KOJI ZAHTEVAJU NEODLOŽNO KONSULTOVANJE SA SERVISEROM

Isključite uređaj iz izvora električne energije odmah i obavestite svog servisera u sledećim slučajevima:

Osigurač ili var često pregorevaju

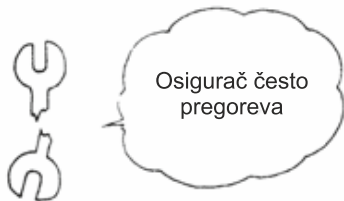

Utikač ili utičnica je prekomerno topla



Izolacija na električnom kablu je oštećena

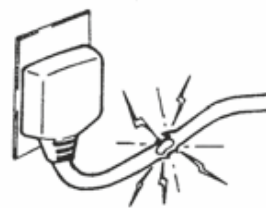

Kvar je registrovan i na TV, radio i drugim uređajima

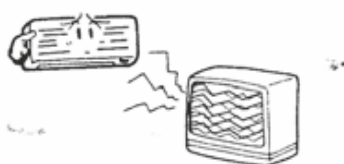

Prekidač ne radi adekvatno







Neadekvatna buka se čuje tokom rada uređaja



Kada je nepravilan operativni proces ustanovljen po pokretanju RUN tastera, čak i nakon isključivanja utikača iz izvora električne energije i ponovljen operativni postupak nakon 3 minuta, nepravilan proces ne nestaje.



# NADAMO SE DA ĆETE IMATI U VIDU SLEDEĆE STAVKE PRI KORIŠĆENJU UREĐAJA

<p>Uređaj ne može biti pokrenut odmah nakon isključivanja.</p> 	<p>Uređaj se može ponovo uključiti nakon 3 minuta po isključenju radi bezbednosti uređaja</p> <p>Sistem zaštite uređaja u trajanju od 3 minuta je fabrički instaliran u mikro kompjuter koji se pokreće automatski. Izuzev ukoliko je uređaj priključen u izvor električne energije, ova opcija ne funkcioniše.</p> 
<p>Vazduh se ne izduvava odmah po pokretanju operacije grejanja.</p>	<p>Protok vazduha se prekida da bi se sprečilo proticanje hladnog vazduha dok se unutrašnji toplotni izmenjivač zagreva (2 do 5 min.)</p>
<p>Vazduh ne protiče od 6 do 12 minuta po pokretanju operacije grejanja.</p>	<p>Kada je spoljašnja temperatura niska i vlažnost vazduha visoka, uređaj ponekad pokreće funkciju odmrzavanja automatski. Molimo sačekajte. Tokom opcije odmrzavanja, voda ili para se pojačano javljaju iz spoljašnje jedinice</p>
<p>Vazduh ne protiče tokom operacije isušivanja DRY.</p>	<p>Unutrašnji ventilator se povremeno isključuje radi prevencije isparavanja ili isušivanja vlage i očuvanja energije.</p>
<p>Magla se pojavljuje tokom COOL operacije.</p>	<p>Ova pojava povremeno se pojavljuje kada je temperatura i vlažnost u prostoriji veoma visoka, ali sa padom temperature i vlažnost ona nestaje.</p>
<p>Mirisi se izbacuju van.</p>	<p>Vazduh koji se izbacuje napolje tokom operacije može mirisati. To se odnosi na miris od cigareta ili kozmetičkih preparata prikačenih za uređaj.</p>
<p>Buka se čuje u vidu zvuka praska.</p> 	<p>Ovo je izazvano gasom koji kruži unutar jedinice.</p>
<p>Buka se čuje u vidu zvuka praska. Pošto je rad obustavljen ili po isključenju iz izvora energije.</p>	<p>Ovo je uzrokovano toplotnim širenjem ili skupljanjem plastike.</p>
<p>Operacije ne može biti ponovo pokrenuta čak i ukoliko je izvor električne energije popravljen.</p>	<p>Memorija kruženja u mikro kompjuter je prečišćena. Radom daljinskog upravljača ponovo pokrenite operaciju</p>
<p>Signali sa daljinskog upravljača se ne primaju.</p>	<p>Signali sa daljinskog upravljača ne mogu biti primljeni kada je senzor za primanje signala na klima uređaju nezaštićen od direktnog uticaja sunčeve svetlosti ili jake svetlosti. U tom slučaju, sprečite prodor sunčeve svetlosti ili zamračite izvor svetlosti.</p> 
<p>Može doći do stvaranja vlage na rešetci spoljne jedinice.</p>	<p>Ukoliko je uređaj korišćen duži period u vreme visoke vlažnosti, može doći do formiranja vlage na rešetci spoljne jedinice i curiti.</p>

**SPISAK OVLAŠĆENIH SERVISERA ZA KLIMA UREĐAJE MOŽETE POGLEDATI NA:**  
[www.pvftraders.com/servisna podrška/klimatizacija](http://www.pvftraders.com/servisna%20podrska/klimatizacija)

**Podaci za montažu**

Stručno lice .....

Mesto .....

Datum .....

Garancija važi do .....

(pečat firme je obavezan)

**\*Montažu može izvršiti samo stručno lice\***

**Podaci o prvom godišnjem servisu**

Ovlašćeni serviser .....

Mesto .....

Datum .....

Garancija se produžava do

Datum .....

(pečat firme je obavezan)

**\*Godišnji servis može izvršiti samo ovlašćeni serviser\***

**Podaci o drugom godišnjem servisu**

Ovlašćeni serviser .....

Mesto .....

Datum

Garancija se produžava do

Datum .....

(pečat firme je obavezan)

**\*Godišnji servis može izvršiti samo ovlašćeni serviser\***

**Podaci o trećem godišnjem servisu**

Ovlašćeni serviser .....

Mesto .....

Datum .....

Garancija se produžava do

Datum .....

(pečat firme je obavezan)

**\*Godišnji servis može izvršiti samo ovlašćeni serviser\***